

ATOMO

 INSTRUCTION
MANUAL

 MANUEL
D'INSTRUCTIONS

48960

 MANUAL DE
INSTRUCCIONES

Thank You

You've just purchased a lighting product designed and built to provide you with years of enjoyment.

Merci

Vous venez d'acheter une luminaire conçu pour vous donner des années de plaisir.

Gracias

Usted acaba de adquirir un excelente producto de alumbrado diseñado y construido para proveerle muchos años de satisfacción.

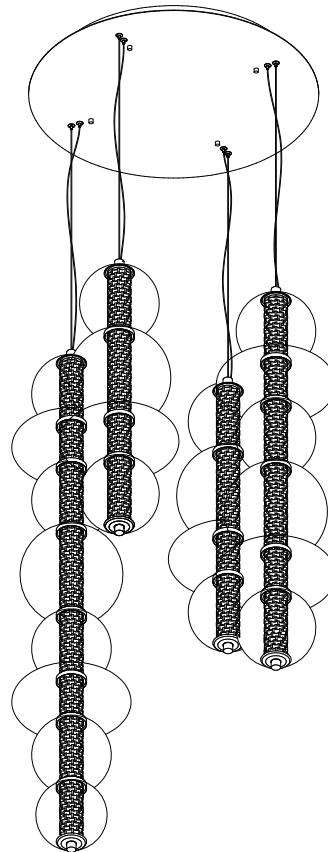

108W MAX,LED,120-277VAC,60Hz
(Dimmable LED included)
(DEL à intensité variable incluse)
(Luz LED regulable incluye)

Recommendation:
It is recommended to install the product with two people.

Recommandation:
Il est recommandé d'installer le produit à eux personnes.

Recomendación:
Se recomienda instalar el producto con dos personas.

IMPORTANT SAFETY INSTRUCTIONS

- Attention to installer, must test the light fixture before installation.
 - Follow the assembly instructions by reading the numerical order.
 - Use a qualified electrician for installation of this lighting fixture.
 - Before installing fixture disconnect power by turning the circuit breaker or by removing the fuse at the fuse box.
 - All electrical connections must be in accordance with local and National Electrical Code or Canadian Electrical Code standards.
 - Use CSA or UL certified wire connectors suitable for the gauge, type and number of conductors.
 - Wrap the green (or bare copper) grounding wire from the fixture around the green screw on the mounting bracket, then connect it to the grounding conductor of the supply circuit. If junction box has no ground wire, attach the bare copper fixture wire to the green ground screw on the mounting bracket.
 - This unit is suitable for installation in a dry, indoor location only.
 - This unit is to be mounted to a metal electrical junction box (outlet box) directly supported by the building structure.
 - Save this instructions for future reference.
 - Estimated Assembly Time: 20 minutes
- Tools Required For Assembly (not included): Flathead screwdriver, Phillips screwdriver, Pliers, Electrical tape and Wire cutters.
Helpful Tools (not included): Wire strippers, Ladder.

INSTRUCTIONS DE SÉCURITÉ IMPORTANTES

- Attention à l'installateur, il est nécessaire de tester le luminaire avant l'installation.
 - Suivez les instructions d'assemblage en les lisant dans l'ordre numérique croissant
 - Faites appel un électricien qualifié pour l'installation de ce luminaire.
 - Avant d'installer le luminaire, coupez le courant en déclenchant le disjoncteur ou en retirant le fusible dans la boîte à fusibles
 - Tous les branchements électriques doivent être conformes aux codes locaux et au Code national de l'électricité ou aux normes du Code canadien de l'électricité.
 - Utilisez des capuchons de connexion homologués ACN ou UL convenant à la taille, au type et au nombre de conducteurs.
 - Enroulez le fil vert (ou en cuivre dénudé) de mise à la terre du luminaire autour de la vis verte sur le support de montage, puis connectez-le au conducteur de mise à la terre du circuit d'alimentation. Si la boîte de sortie de courant ne possède pas de fil de mise à la terre, raccordez le fil en cuivre dénudé du luminaire à la vis de mise à la terre verte de la support de montage.
 - Ce luminaire est approuvé pour une installation dans un endroit sec et à l'intérieur seulement.
 - Ce luminaire doit être monté sur une boîte de jonction (boîte de sortie) métallique directement posée sur la structure du bâtiment.
 - Conserver ces instructions pour référence ultérieure.
 - Temps d'assemblage approximatif : 20 minutes
- Outils nécessaires pour l'assemblage (non inclus) : tournevis à tête plate, tournevis cruciforme, pinces, ruban isolant, coupe-fil.
- Outils utiles (non inclus) : pinces à dénuder et escabeau

INSTRUCCIONES DE SEGURIDAD IMPORTANTES

- Atención a la instaladora: Debe probar la lámpara antes de la instalación.
 - Sigue las instrucciones de ensamblaje según el orden numérico.
 - Contrata a un electricista calificado para instalar esta lámpara.
 - Antes de instalar esta lámpara corta la electricidad, apagando el cortacircuitos o retirando el fusible correspondiente en la caja de fusibles.
 - Todas las conexiones eléctricas deben cumplir con las normas locales y del Código Nacional de Electricidad (N.E.C por sus siglas en inglés) o el Código Canadiense de Electricidad.
 - Usa conectores de cable con clasificación UL o CSA, apropiados para el calibre, tipo y cantidad de conductores.
 - Enrolle el conductor verde (o de cobre desnudo) de conexión a tierra de la luminaria alrededor del tornillo verde del la soporte de montaje y luego conéctelo al conductor de conexión a tierra del circuito de alimentación. Si la caja de conexiones no tiene un cable a tierra, conecta sólo el cable pelado de la lámpara al tornillo verde a tierra en la soporte de montaje.
 - Esta unidad es adecuada para instalación solo en un lugar seco y en el interior.
 - Esta unidad debe ser montada en una caja de empalme eléctrico de metal (caja eléctrica) que esté directamente soportada por la estructura del edificio.
 - Guarda estas instrucciones para consultarlas en el futuro.
 - Tiempo estimado de ensamblaje: 20 minutos
- Herramientas necesarias para el ensamblaje (no se incluyen): Destornillador de cabeza plana, destornillador Phillips, pinzas, cinta

(A)

(A-1)

(B)

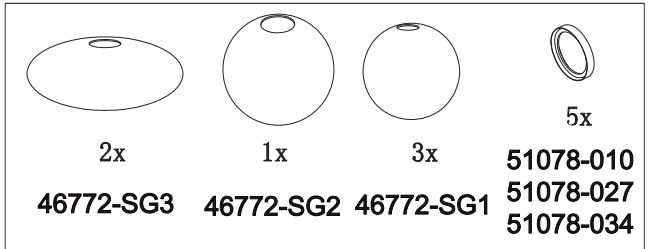
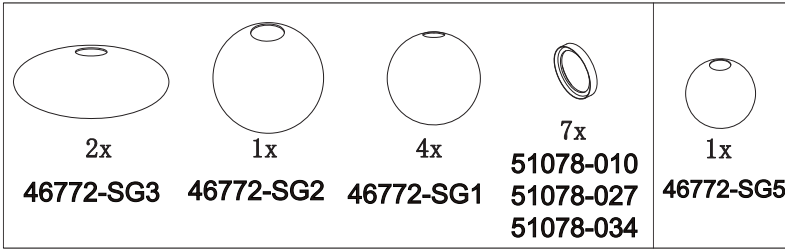

(C)

(D)

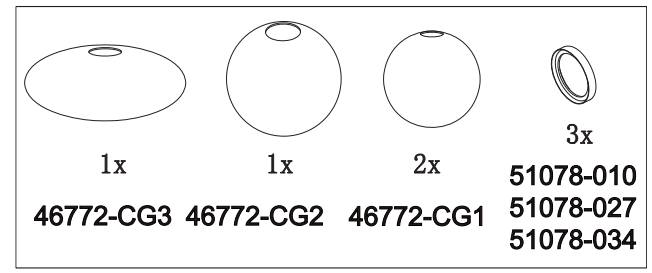
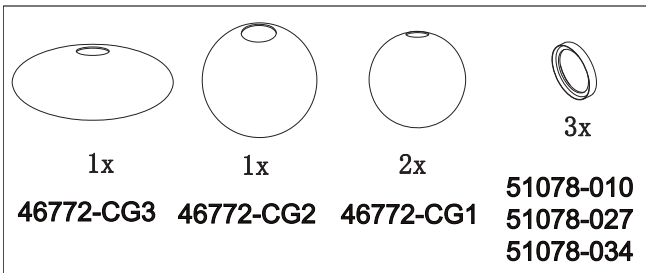

(E)

(F)

(G)

(H)

(I)

(O)

(K)

(L)



2x

4x

4x

4x

3x

4x
51102-012
51102-029
51102-036

4x
51101-015
51101-022
51101-039

1x

①

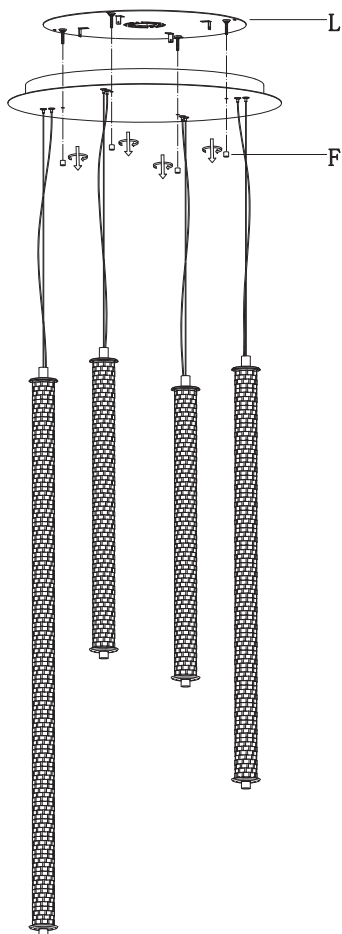

②

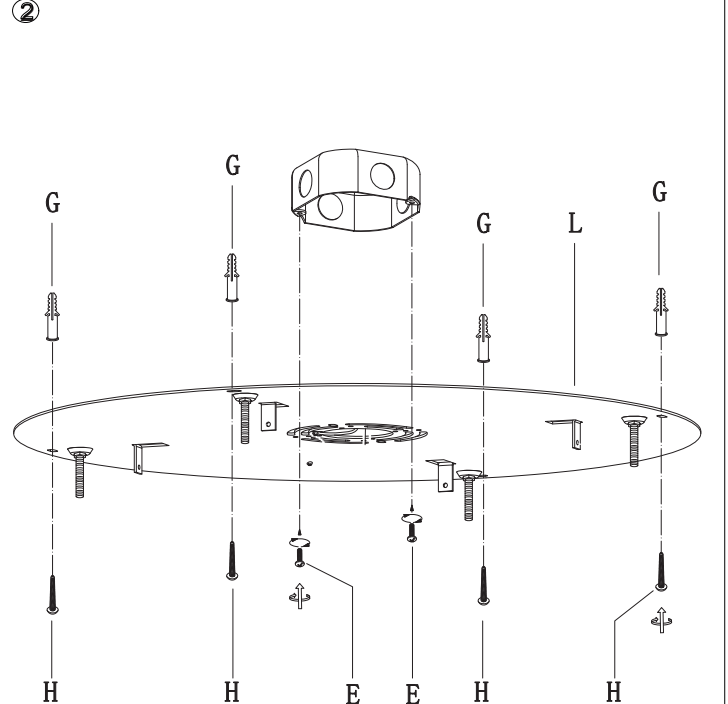

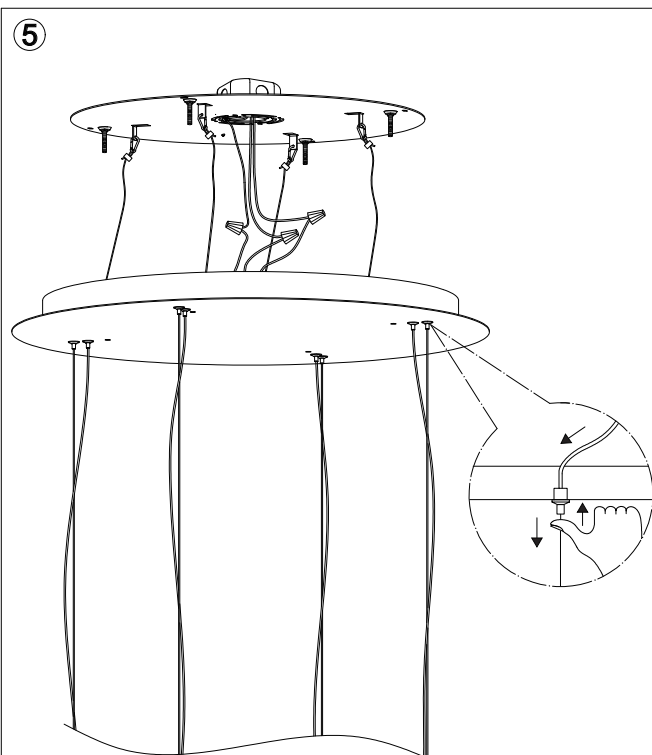
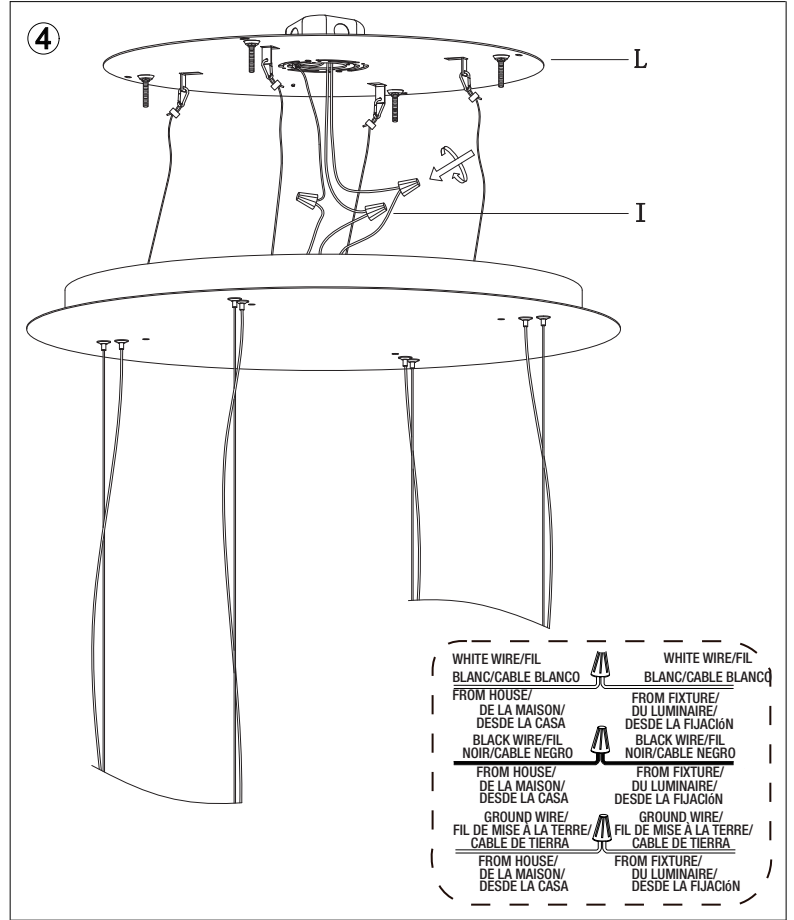
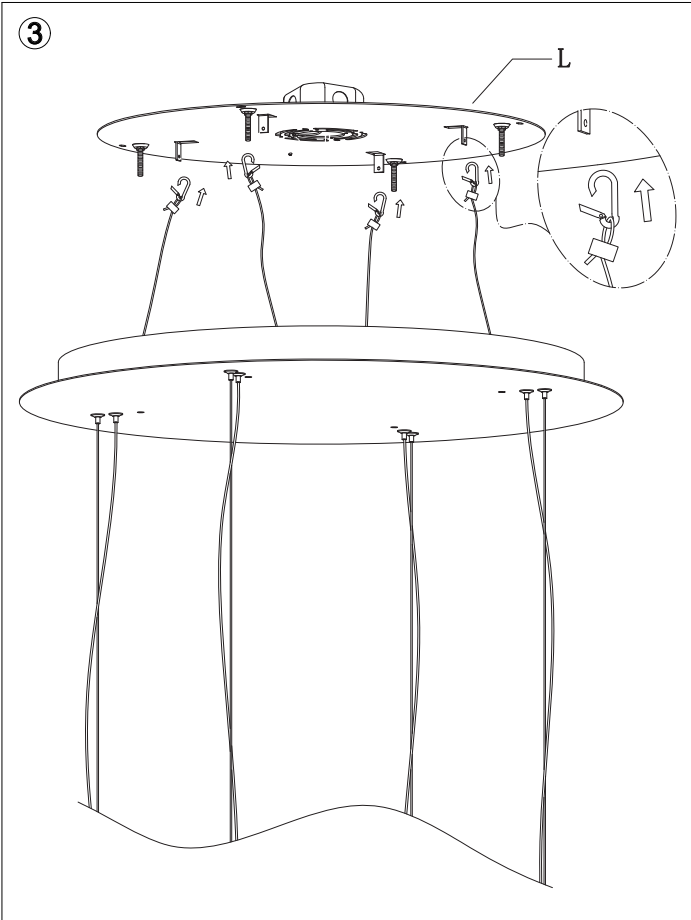

Note: Please take care that the steel wires must be shorter than the power cords, it will prevent the power cords from receiving gravity, and cause damage problem.

Remarque: Veuillez veiller à ce que les fils d'acier soient plus courts que les cordons d'alimentation, cela empêchera les cordons d'alimentation de recevoir la gravité et provoquera des problèmes de dommages.

Nota: Tenga cuidado de que los cables de acero sean más cortos que los cables de alimentación, esto evitará que los cables de alimentación reciban gravedad y provoquen problemas de daños.

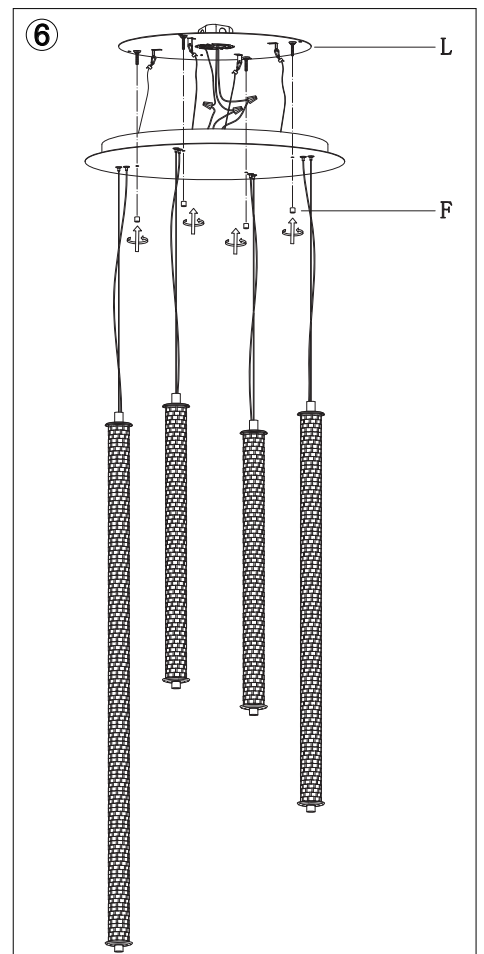

Please refer to "Assembly instruction for cable/wire lock" for more details.

Consultez la mise en "Instructions d'assemblage pour le verrouillage de câble/fil" pour plus de renseignements.

Consulte "Instrucciones de ensamblaje para el cable/bloqueo de alambre" para obtener más detalles.

⑦

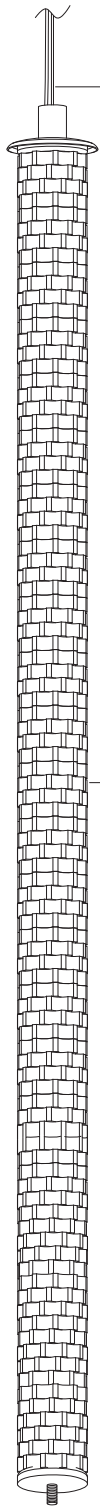

Here has a label with letter "A", please remove it after install the glasses.

Il ya ici une étiquette avec la lettre « A », veuillez la retirer après avoir installé les lunettes.

Aquí hay una etiqueta con la letra "A", retírela después de instalar las gafas.

A

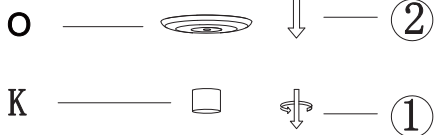

⑧

Please install the glasses and metal rings which label with letter "A" and "A-1" onto the rod A.

DO NOT install package "A" onto other rod.

Veuillez installer les verres et les anneaux métalliques portant l'étiquette « A » et « A-1 » sur la tige A.

N'installez PAS le paquet « A » sur une autre tige.

Instale los anteojos y los anillos de metal etiquetados con las letras "A" y "A-1" en la varilla A. **NO** instale el paquete "A" en otra varilla.



A

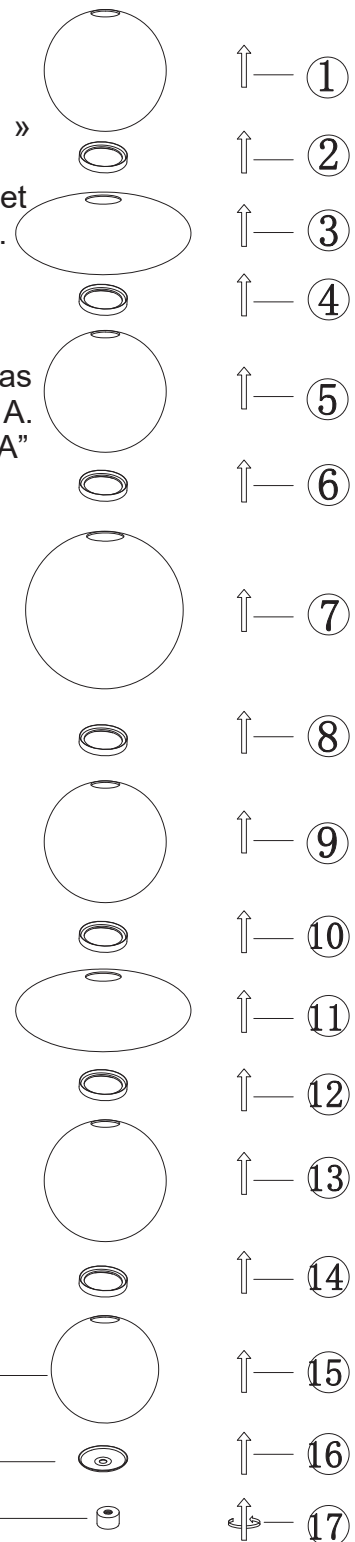

A-1

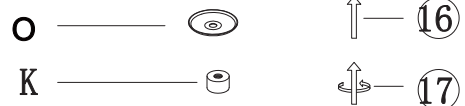

9

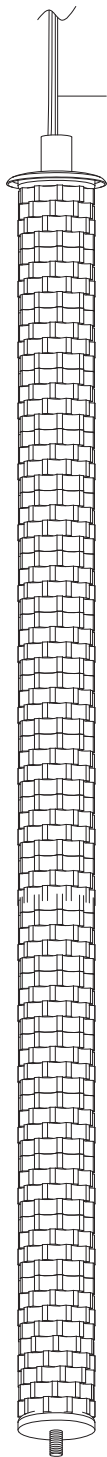

Here has a label with letter "B", please remove it after install the glasses.

Il ya ici une étiquette avec la lettre « B », veuillez la retirer après avoir installé les lunettes.

Aquí hay una etiqueta con la letra "B", retírela después de instalar las gafas.



10

Please install the glasses and metal rings which label with letter "B" onto the rod B.

DO NOT install package "B" onto other rod.

Veuillez installer les verres et les anneaux métalliques portant l'étiquette « B » sur la tige B. **N'**installez PAS le paquet « B » sur une autre tige.

Instale los anteojos y los anillos de metal etiquetados con las letras "B" en la varilla B. **NO** instale el paquete "B" en otra varilla.



B

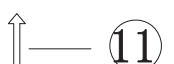
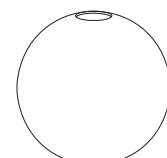
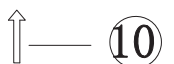
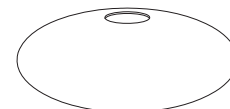
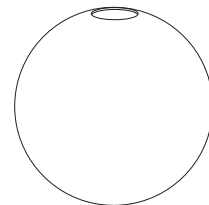
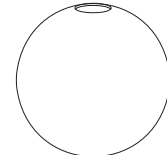
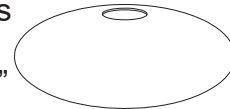
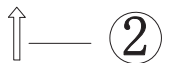
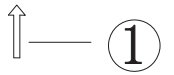
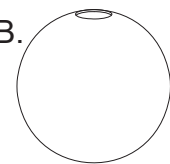

11

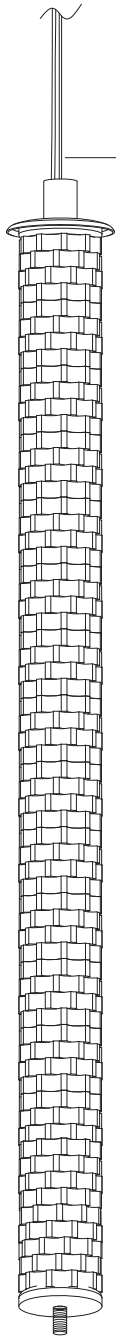

Here has a label with letter "C", please remove it after install the glasses.

Il ya ici une étiquette avec la lettre « C », veuillez la retirer après avoir installé les lunettes.

Aquí hay una etiqueta con la letra "C", retírela después de instalar las gafas.

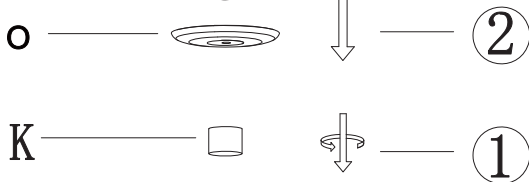

12

Please install the glasses and metal rings which label with letter "C" onto the rod C.

DO NOT install package "C" onto other rod.

Veuillez installer les verres et les anneaux métalliques portant l'étiquette « C » sur la tige C.

N'installez PAS le paquet « C » sur une autre tige.

Instale los anteojos y los anillos de metal etiquetados con las letras "C" en la varilla C.

NO instale el paquete "C" en otra varilla.



C

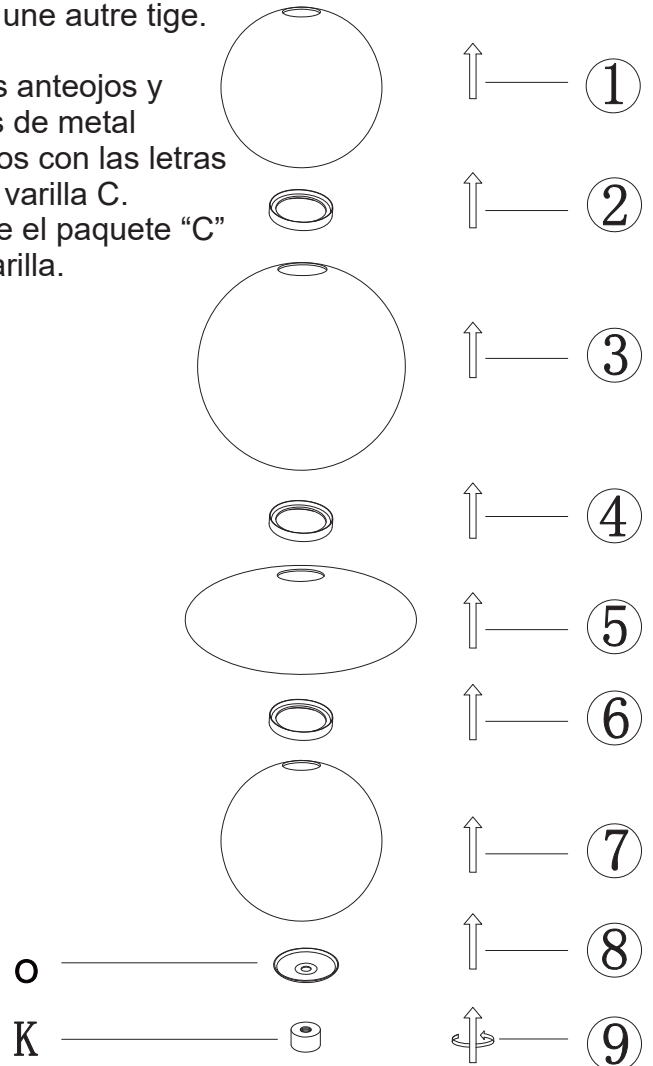

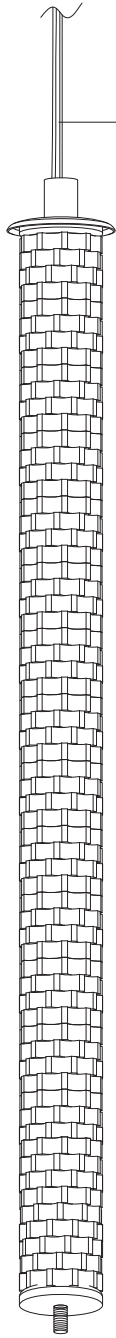

Here has a label with letter "D", please remove it after install the glasses.

Il ya ici une étiquette avec la lettre « D », veuillez la retirer après avoir installé les lunettes.

Aquí hay una etiqueta con la letra "D", retírela después de instalar las gafas.

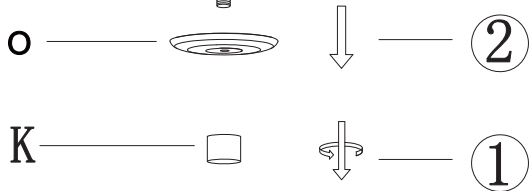

14

Please install the glasses and metal rings which label with letter "D" onto the rod D.

DO NOT install package "D" onto other rod.

Veuillez installer les verres et les anneaux métalliques portant l'étiquette « D » sur la tige D.

N'installez PAS le paquet « D » sur une autre tige.

Instale los anteojos y los anillos de metal etiquetados con las letras "D" en la varilla D.

NO instale el paquete "D" en otra varilla.



D

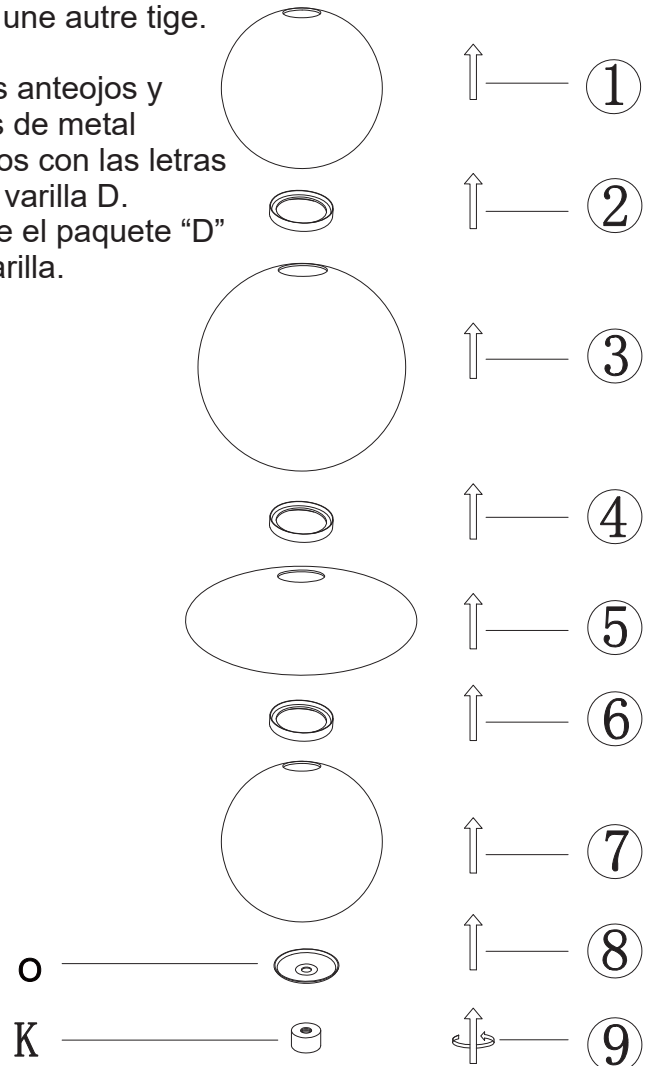

15

Note: Please ensure that the steel wires are shorter than the power cord.

Remarque : Assurez-vous que les fils d'acier sont plus courts que le cordon d'alimentation.

Nota: Asegúrese de que los cables de acero sean más cortos que el cable de alimentación.

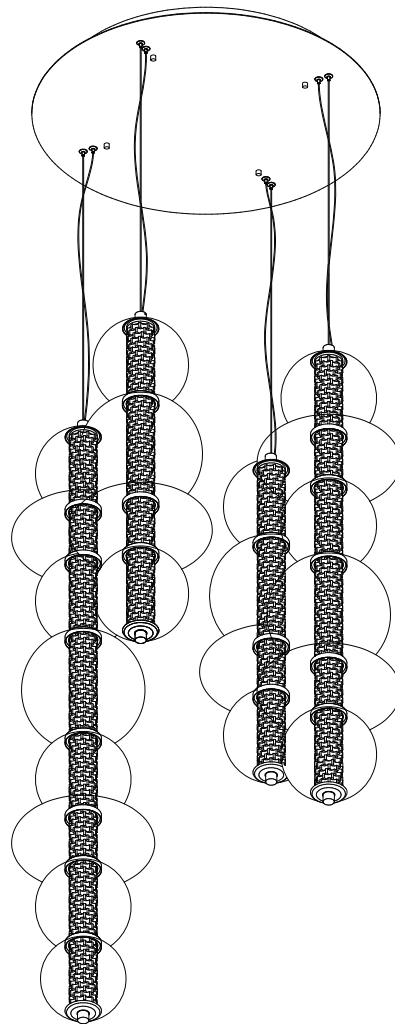

REPLACEMENT PARTS:/PIÈCES DE RECHANGE :/PIEZAS DE REPUESTO:

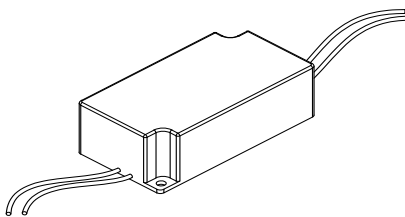

NOVBO NE046277100-2GH
Part #:48056-014

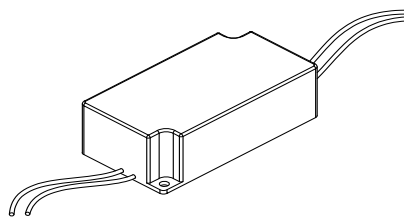

NE032277070-2GH
Part #:47474-01

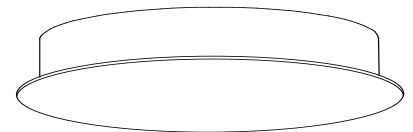

ATOMO-PRT-CAN-48960-014
Part #:49110-012
ATOMO-PRT-CAN-48960-021
Part #:49110-029
ATOMO-CNP-24.5IN-BK-48960
Part #:49110-030



ATOMO-LED-27IN-GD-48960
Part #:51085-025
ATOMO-LED-27IN-CHR-48960
Part #:51085-018
ATOMO-LED-27IN-BK-48960
Part #:51085-032



ATOMO-LED-38IN-GD-48960
Part #:51084-028
ATOMO-LED-38IN-CHR-48960
Part #:51084-011
ATOMO-LED-38IN-BK-48960
Part #:51084-035



ATOMO-LED-50IN-GD-48960
Part #:51083-021
ATOMO-LED-50IN-CHR-48960
Part #:51083-014
ATOMO-LED-50IN-BK-48960
Part #:51083-038

WARNING/AVERTISSEMENT/ADVERTENCIA

In order to avoid damage of the wire lock, please follow below action to do adjustment of the cable!

Afin d'éviter d'endommager le verrou de fil, veuillez suivre l'action ci-dessous pour effectuer le réglage du câble !

Para evitar dañar el candado de alambre, siga las siguientes instrucciones para ajustar el cable!

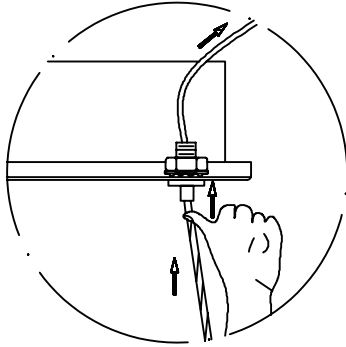

Shorten cable: Please hold down the bottom of the wire lock and slowly push or pull the cable upwards.
Raccourcir le câble : Maintenez le bas du verrou de fil enfoncé et poussez ou tirez lentement le câble vers le haut.

Acortar el cable: sostenga hacia abajo la parte inferior del candado de alambre y tire o empuje lentamente el cable hacia arriba.

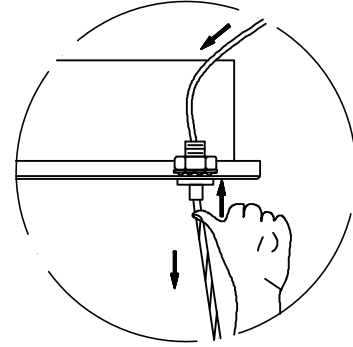

Stretching cable: Please hold down the bottom of the wire lock and slowly push or pull the cable down.
Étirement du câble : Maintenez le bas du verrou de fil enfoncé et poussez ou tirez lentement le câble vers le bas.

Estirar el cable: sostenga hacia abajo la parte inferior del candado de alambre y tire o empuje lentamente el cable hacia abajo.

ASSEMBLY INSTRUCTION FOR CABLE/WIRE LOCK

Please follow below assembly instruction for cable/wire lock.

1. When removing the fixture from the packaging or handling it for installation, always hold the canopy and the fixture together with care. Do not apply extra force to the cables/wires or adjust the cable length.
2. Clean the jacket of the cable & wire before adjusting the length of the cable & wire.
3. When adjust the length of the cable and wire, only place the canopy in horizontal position and the internal side face to the ceiling.
4. Please do not adjust the length of cable or wire when canopy at sideway and upside-down position or orientation, or it will damage the wire locks. Pull the cable/wire from the back of canopy carefully to shorten the cable/wire, press down the cable lock and pull the cable/wire at the front of canopy carefully to lengthen the cable/wire. Do not yank the cable/wire.

INSTRUCTIONS D'ASSEMBLAGE POUR LE VERROUILLAGE DE CÂBLE/FIL

Please follow below assembly instruction for cable/wire lock.

1. When removing the fixture from the packaging or handling it for installation, always hold the canopy and the fixture together with care. Do not apply extra force to the cables/wires or adjust the cable length.
2. Clean the jacket of the cable & wire before adjusting the length of the cable & wire.
3. When adjust the length of the cable and wire, only place the canopy in horizontal position and the internal side face to the ceiling.
4. Please do not adjust the length of cable or wire when canopy at sideway and upside-down position or orientation, or it will damage the wire locks. Pull the cable/wire from the back of canopy carefully to shorten the cable/wire, press down the cable lock and pull the cable/wire at the front of canopy carefully to lengthen the cable/wire. Do not yank the cable/wire.

INSTRUCCIONES DE ENSAMBLAJE PARA EL CABLE/BLOQUEO DE ALAMBRE

Siga las siguientes instrucciones de ensamblaje para el cable/bloqueo de alambre.

1. Al retirar la fijación del embalaje o manipularla para la instalación, siempre sostenga la campana y la fijación juntas con cuidado. No aplique fuerza adicional a los cables/alambres ni ajuste la longitud del cable.
2. Limpie la funda del cable y el alambre antes de ajustar la longitud del cable y el alambre.
3. Al ajustar la longitud del cable y el alambre, coloque la campana solo en posición horizontal y el lado interno hacia el techo.
4. No ajuste la longitud del cable o el alambre cuando la campana esté de lado o boca abajo, ya que esto dañará los bloqueos de alambre. Tire del cable/alambre desde la parte posterior de la campana con cuidado para acortar el cable/alambre, presione hacia abajo el bloqueo de cable y tire del cable/alambre desde la parte frontal de la campana con cuidado para alargar el cable/alambre. No tire bruscamente del cable/alambre.